

RETRA-CLEAN

Retraktoren für hygienische Tankreinigung

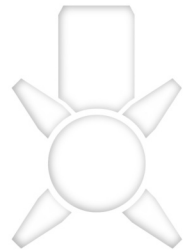

Automatisierte Reinigung.
Maximale Hygiene.
Null Kompromisse.

kompakt &
stark

- 100% hygienisches Design - tottraumfrei und FDA-konform
- Automatisiertes Ein-/Ausfahren - pneumatisch doppelwirkend
- CIP/SIP-fähig - validierbare Reinigungsprozesse
- Sensorüberwacht - präzise Endlagenkontrolle für maximale Prozesssicherheit



HOHERanne®

RETRA-CLEAN

Retraktoren für hygienische Tankreinigung

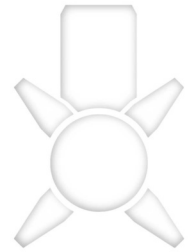

Hygiene auf höchstem Niveau

Unsere Retraktoren sind für Branchen mit strengsten Anforderungen entwickelt:
Pharma, Lebensmittel, Getränke, Kosmetik, Feinchemie

- Totraumfreie Konstruktion
- Selbstreinigend und selbstentleerend
- Hochwertiger 316L Edelstahl mit exzellenten Ra-Oberflächen (<math><0,4 \mu\text{m}</math>)
- Hochleistungskunststoffe und Dichtungen FDA-konform (USP Class VI auf Anfrage)
- Vollständig abgedichteter Gewindegang am Fluidanschluss
- Hohe Chemikalien- und Temperaturbeständigkeit

Abmessungen:

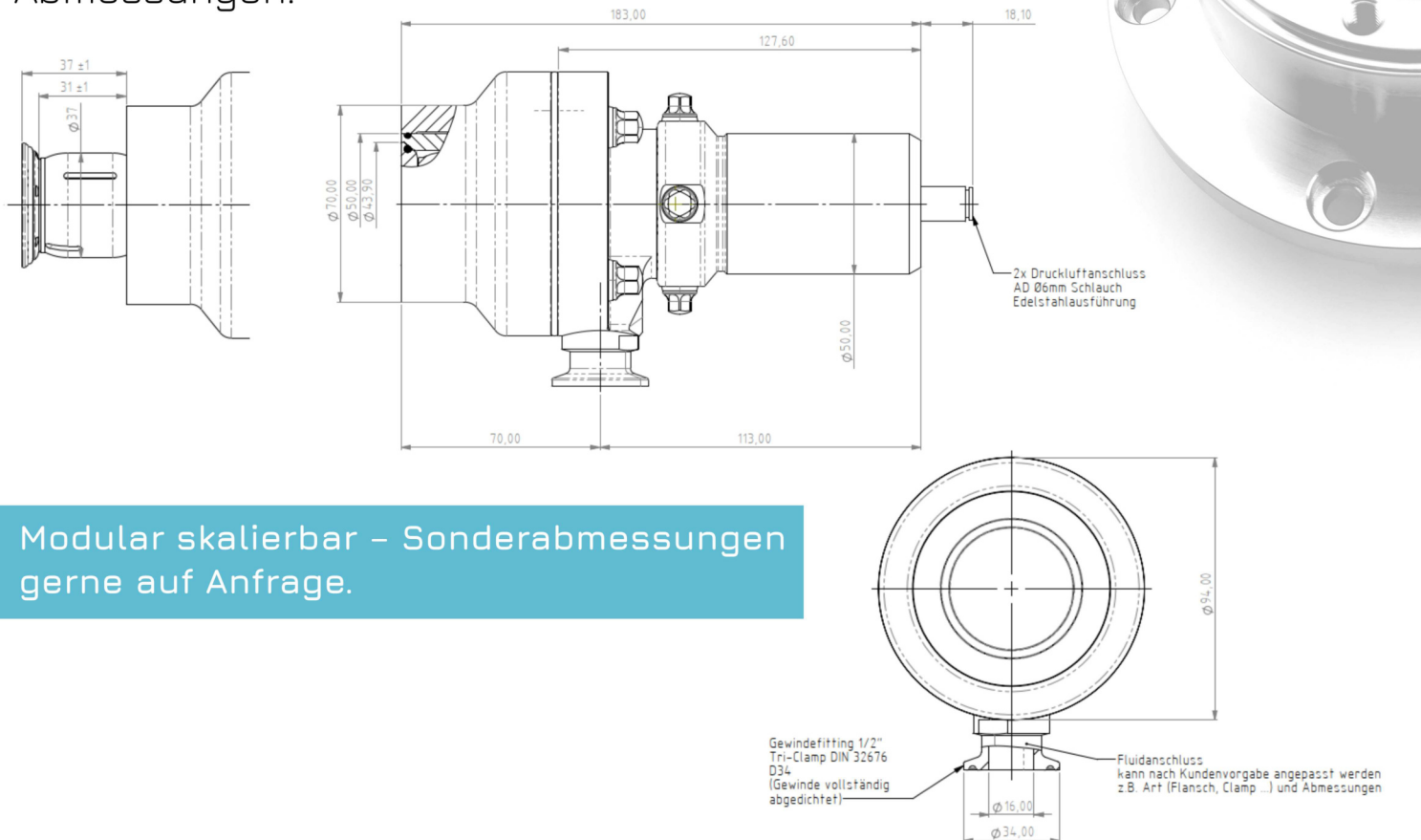

Modular skalierbar – Sonderabmessungen gerne auf Anfrage.

RETRA-CLEAN

Retraktoren für hygienische Tankreinigung

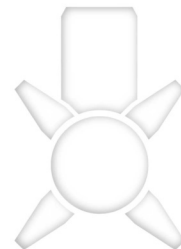

Prozesssicherheit

- Vollautomatisches Ein- und Ausfahren des Reinigungskopfes - optimal für validierbare Prozesse
 - 1 Sensor für 2 Endlagen (I/O Link-Sensor)
 - Einbau im Produktbereich/
Sicheres Abdichten
 - zum Produkt
 - zwischen Stellantrieb (Luftsystem) und Reinigungsfluid
 - integrierter Leckageabgriff
 - CIP/SIP kompatibel und perfekt integrierbar in jede Tanklandschaft
 - für neue Anlagen oder einfache Nachrüstung
 - variable Hübe, Anschlussgrößen und Flanschoptionen
 - kompaktes Design für enge Einbausituationen



Multimedial einsetzbar – Betrieb mit Flüssigkeiten (R+D) oder Luft (Trocknung, Abblasen von Stäuben)

- Einfache De- und Montage

alle Dichtungen FDA-konform/
USP Class VI auf Anfrage



Ausführung - Hauptanschluss:

- Schweißstutzen
 - Flansch
 - Clamp
- Verschraubung auf Anfrage

RETRA-CLEAN

Retraktoren für hygienische Tankreinigung

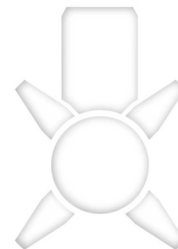

Steigern Sie **Hygiene, Sicherheit** und **Effizienz**
mit **RETRA-CLEAN**

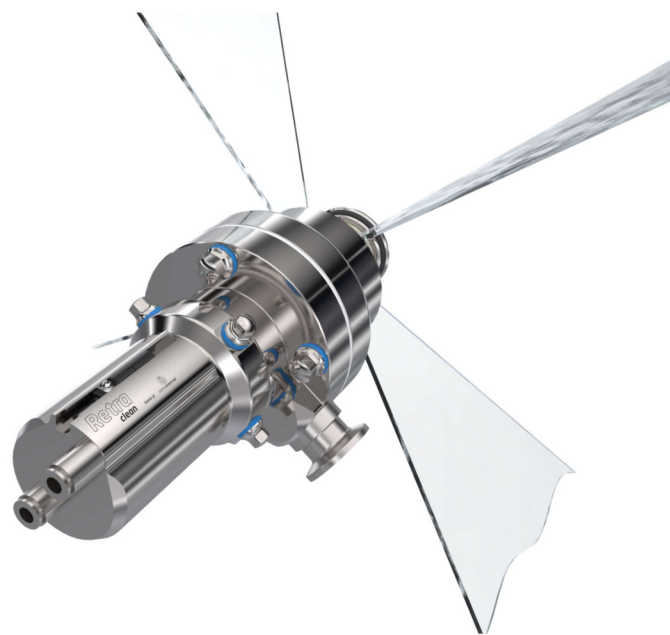
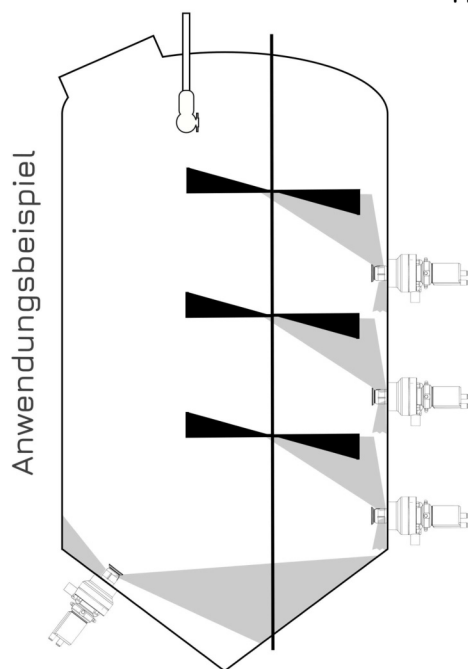

Wir unterstützen Sie bei der Auswahl, Auslegung
und Ausführung für Ihre Anwendung.

Hohe Tanne GmbH
Hohe Tanne 7
DE-98701 Großbreitenbach
Phone *49(0)36781/ 2410-0
Fax *49(0)36781/ 2410-10
info@hohe-tanne.tech

Beispielvarianten

Aseptik-Flansch



Tri-Clamp



Ausführung mit Rotationsreinigern
oder statischem Spritzbild



create ■ visions ■ together